



*“E Zilla partorì Tubal-Cain, il fabbro,
padre di tutti coloro che lavorano il rame e il ferro”
(Genesi, 4:22).*

*Il segno di Tubal-Cain, secondo la tradizione fenicia,
è una croce (Terra, Acqua, Aria e Fuoco: i quattro elementi)
racchiusa in un cerchio (l'infinito).*

*Nella lavorazione del ferro entra infatti l'uso del Fuoco,
e ciò ci avvicina alle dinamiche alchemiche: per questo i suoi discendenti
possono definirsi i tutori dei fabbri, dei fonditori, dei forgiatori, dei progettisti
e di tutti coloro che si dedicano al progresso dell'umanità.
È, insomma, l'incarnazione dello spirito del perfezionamento.
Ecco la cultura della bellezza.*

OroNero Collection è una Azienda contemporanea,
dal carattere originale ed eclettico.

Nel nostro laboratorio di lavorazione dei metalli, da molti
anni, trasformiamo le materie prime in elegantissimi
oggetti di design al servizio dei più prestigiosi marchi
d'arredamento, sia per ambienti living che outdoor.
Nel tempo abbiamo collaborato con rinomati architetti
per vestire di lusso residenze in tutto il mondo.

Spinti dalla passione per il bello e dalla voglia di inventare,
abbiamo dato vita ad alcune nostre Collezioni molto
personalizzate, anticonformiste, uniche, che vivono ormai
di luce propria. Linee innovative, pulite, materiali preziosi
abbinati in sorprendenti armonie cromatiche.
Raffinatezza e qualità indiscutibile costruiscono
quotidianamente il nostro particolare mood, creando un
sempre maggiore solco tra il nostro modo di sognare i
prodotti e quello degli altri.

OroNero: l'unicità, la certezza del lusso, la costanza
dell'ispirazione, della capacità di tradurre nuovi concetti
in prodotti reali, affascinanti, l'internazionalità.
È il consolidamento del brand, cioè non solo dell'insieme
di tutti quegli elementi come l'immagine, il logo, i prodotti
o servizi, il marketing, la mission e la vision, ma anche e
soprattutto di tutti quegli aspetti che fungono da segno
distintivo e che caratterizzano la nostra Azienda.
Se la bellezza (forse) è una questione soggettiva, la qualità
invece no.

Ogni oggetto nasce dall'ispirazione e dalle sensazioni che vengono dal mondo che ci circonda. Ci lasciamo ispirare dalla natura, dallo spazio infinito, anche dalla forza e dalla delicata bellezza dell'astratto, senza dimenticare l'architettura passata. La nostra è una visione fuori dagli schemi, certamente audace e certamente anche virtuosa, autentica, sostanziale, e proprio per questo indifferente alle tendenze del momento e alle ostentazioni. Cultura.

Il metallo è l'elemento cardine dei nostri prodotti, è integrità sensoriale e visiva, è una presenza irrinunciabile nei nostri lavori. La sicurezza e la stabilità nella statica dei nostri mobili, insieme al livello da maestro gioielliere delle nostre finiture, vanno a formare un oggetto senza tempo, nelle forma e nello stile imperituro. Impossibile ignorarlo.

Finiture derivate da texture eleganti e lucide - come oro, cromo e ottone - arricchiscono il prodotto donandogli pregio e raffinatezza. Difficile non desiderarlo.

Il nostro iter produttivo si avvale di una struttura moderna e all'avanguardia. I nostri maestri artigiani sanno ottenere il massimo del Made in Italy, e per fare questo occorre amore e competenza: si vede subito che ogni prodotto realizzato porta con sé una parte di noi e della nostra passione.

Le nostre soluzioni nascono dalla piena armonia tra i metalli, la pietra, la pelle ed il legno. Per noi è fondamentale immaginare il futuro sempre più funzionale e sostenibile; ecco perchè i nostri tavoli non montano fragili e delicate lastre di marmo, ma vibranti top in Quartzforms. Questo materiale è ricavato dal quarzo, ma presenta caratteristiche rivoluzionarie, risultato dell'innovazione più estrema. Anche i nostri laminati sono il frutto di incessante ricerca tecnologica. Abbiamo elaborato diverse finiture personalizzate (lisce, spazzolate, a trama o sfumate) per esaltare effetti particolari, sia naturali che urbani. Per questo tutte le nostre strutture sono costruite in metallo, con cura maniacale e con la perfetta soluzione in ogni piccolo dettaglio: guardando i nostri oggetti per l'interior design sappiamo che diventeranno il punto ottico protagonista della stanza nella quale verranno collocati, e questo è per noi motivo di passione e dedizione, perché ogni centimetro esprime la nostra indiscussa eccellenza nel settore.

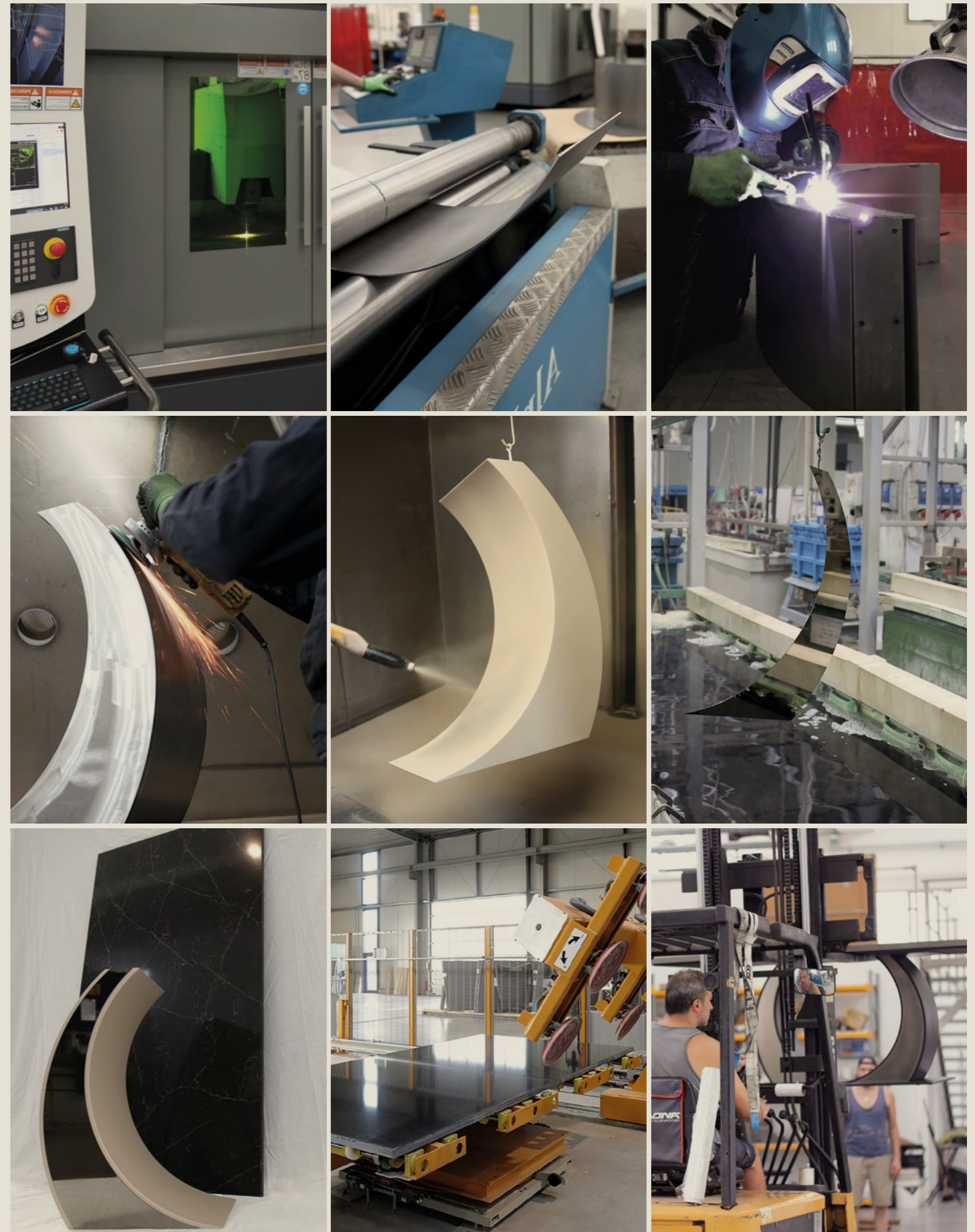

Tavoli



8 Eclipsy



20 Ark



30 Tube



44 Linear



58 Swing



62 Wave

Complementi



54 Minimal



26 Elegance



40 Tank

Tavolini



16 Hole



36 Low



50 Hollow

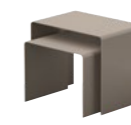

68 Plug

Materiali

74 Top in Quartzforms

76 Top in Laminato

78 Basi in Metallo



ECLIPSY

Immaginiamo che la luna entri nella nostra casa, una falce siderale che regge un tavolo... Originale e d'impatto, ECLIPSY dimostra una grande personalità proprio grazie alle sue forme spaziali.

La robusta base in metallo sostiene l'elegante Top in Quartzforms Planet Mars, Imperial White, o Laminato Eolo. Il fascino lunare viene anche dalla luce riflessa dalla finitura champagne spazzolato, che si accosta alla perfezione all'effetto ramificato e roccioso del top, personalizzabile nelle dimensioni delle forme creando una proposta unica e, osiamo dire, sensazionale.





Eclipsy, per un living unico
e sensazionale.



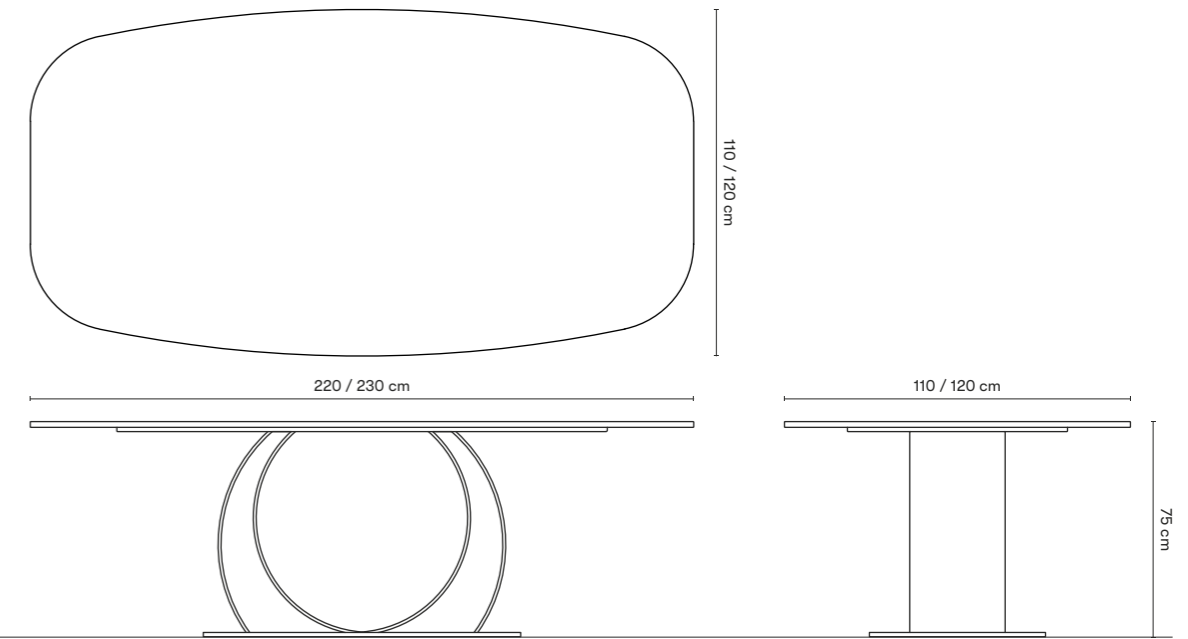
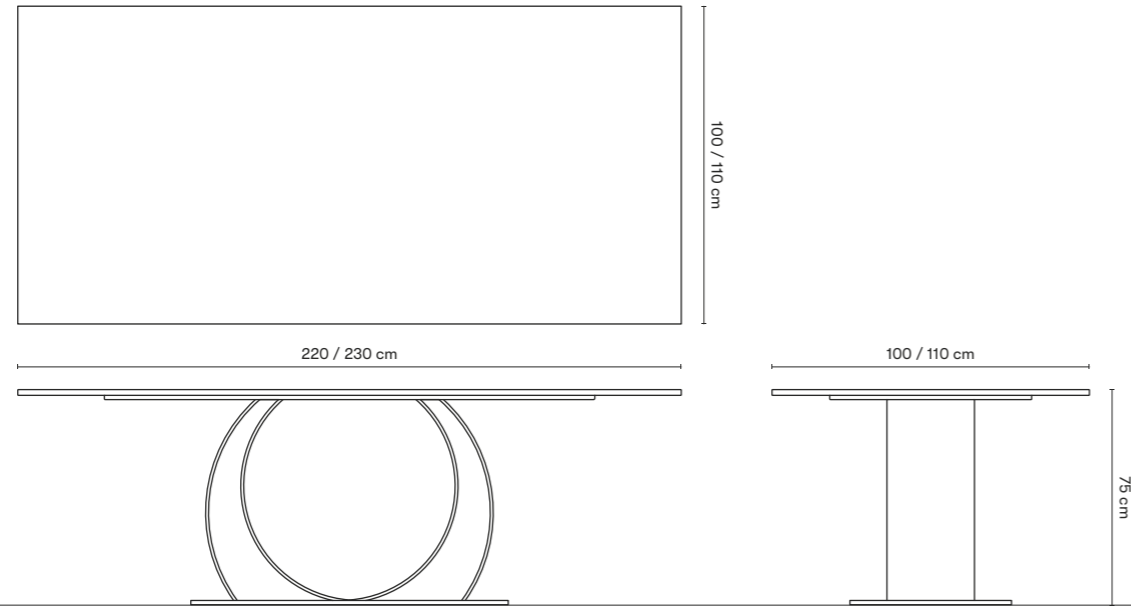

Piano	Lune in metallo	Base in metallo	Dimensioni
Laminato Eolo	Galvanizzato Champagne	Verniciato Dark Bronze	L: 220 cm A: 75 cm P: 100 cm
Quartzforms Planet Mars	Galvanizzato Champagne	Verniciato Dark Bronze	L: 230 cm A: 75 cm P: 110 cm
Quartzforms Imperial White	Galvanizzato Champagne	Verniciato Dark Bronze	L: 230 cm A: 75 cm P: 110 cm
Quartzforms Planet Mars	Galvanizzato Black Gold	Verniciato Tropical Sand	L: 230 cm A: 75 cm P: 110 cm

* Le dimensioni del piano possono essere personalizzate.

Piano	Lune in metallo	Base in metallo	Dimensioni
Laminato Eolo	Galvanizzato Champagne	Verniciato Dark Bronze	L: 220 cm A: 75 cm P: 100 cm
Quartzforms Planet Mars	Galvanizzato Champagne	Verniciato Dark Bronze	L: 230 cm A: 75 cm P: 110 cm
Quartzforms Imperial White	Galvanizzato Champagne	Verniciato Dark Bronze	L: 230 cm A: 75 cm P: 110 cm
Quartzforms Planet Mars	Galvanizzato Black Gold	Verniciato Tropical Sand	L: 230 cm A: 75 cm P: 110 cm

* Le dimensioni del piano possono essere personalizzate.







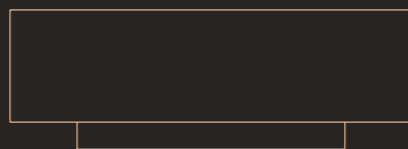



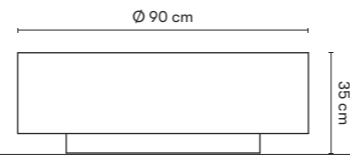

HOLE

Sobrio ed elegante, deve il suo fascino alla minimalità della forma: qui si gioca sulla purezza delle linee, sulla perfezione del dettaglio di finitura, sul colore e sull'accostamento dei materiali (in Quartzforms o in laminato). HOLE trasmette armonia tramite la sua essenzialità circolare.



Hole dettagli tecnici



Piano	Base in metallo	Dimensioni
 Quartzforms Planet Mars	 Verniciato Tropical Sand	L: $\varnothing 90$ cm A: 35 cm
 Quartzforms Imperial White	 Verniciato Tropical Sand	L: $\varnothing 90$ cm A: 35 cm
 Laminato Bianco Opaco Fenix	 Verniciato Tropical Sand	L: $\varnothing 90$ cm A: 35 cm
 Quartzforms Imperial White	 Verniciato Dark Bronze	L: $\varnothing 90$ cm A: 35 cm
 Laminato Bianco Opaco Fenix	 Verniciato Dark Bronze	L: $\varnothing 90$ cm A: 35 cm

* Le dimensioni del piano possono essere personalizzate.

“la bellezza è una questione soggettiva, la qualità no”



ARK

Tavolo dalle linee pulite ed eleganti; le sue forme di antica memoria, ripulite da ogni dettaglio che potrebbero appesantirle, tornano a riproporsi per il futuro più raffinato. È la magnificenza e lo sfarzo dell'architettura greco-romana che ritornano alla mente perfettamente reinterpretati.

La base in metallo – come sempre, disponibile in diverse colorazioni – sorregge un piano in Quartzforms Planet Mars, Imperial White, o laminato bianco Opaco, il tutto decorato con dettagli oro giallo o nero, personalizzabile in finiture e dimensioni.





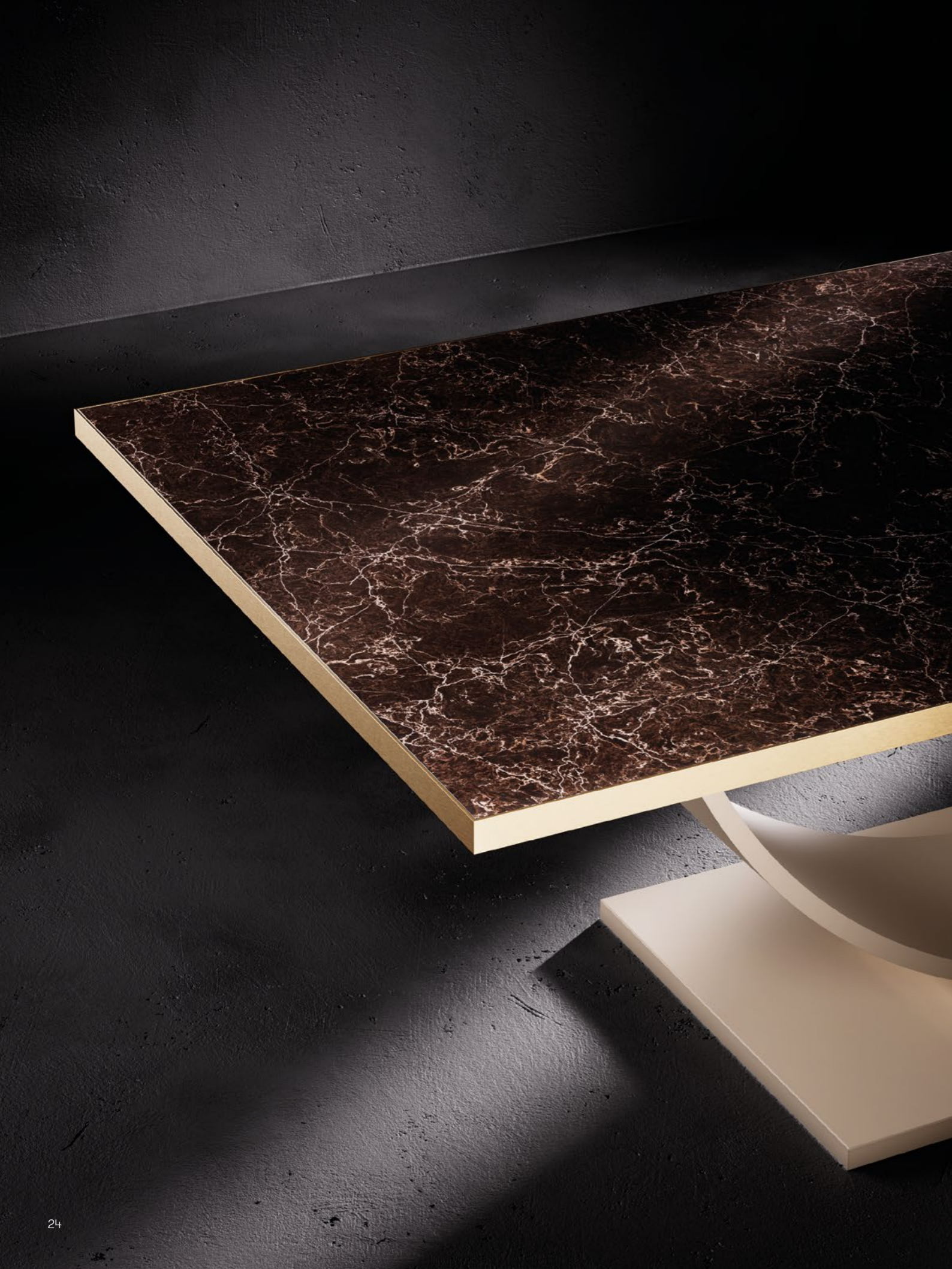

Ark dettagli tecnici

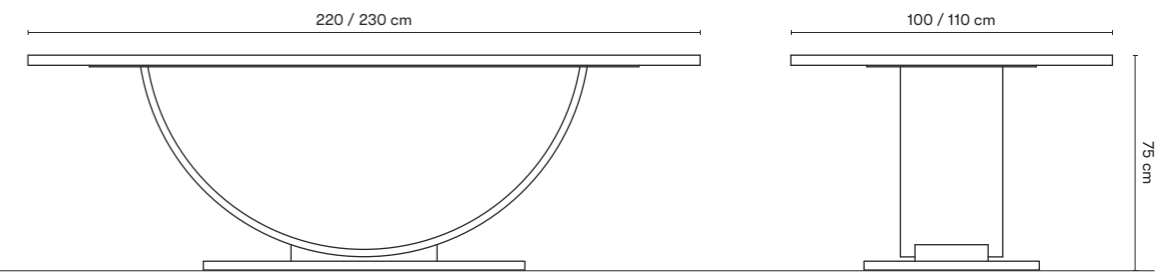

Piano	Scuretto e Telaio in metallo	Base in metallo	Dimensioni
Quartzforms Imperial White	Galvanizzato Brushed Gold	Verniciato Dark Bronze	L: 230 cm A: 75 cm P: 110 cm
Quartzforms Imperial White	Galvanizzato Brushed Gold	Verniciato Tropical Sand	L: 230 cm A: 75 cm P: 110 cm
Quartzforms Planet Mars	Galvanizzato Brushed Gold	Verniciato Tropical Sand	L: 230 cm A: 75 cm P: 110 cm
Laminato Bianco Opaco Fenix	Galvanizzato Brushed Gold	Verniciato Tropical Sand	L: 220 cm A: 75 cm P: 100 cm
Quartzforms Imperial White	Galvanizzato Brushed Gold	Verniciato Middle White	L: 230 cm A: 75 cm P: 110 cm
Quartzforms Planet Mars	Galvanizzato Brushed Gold	Verniciato Middle White	L: 230 cm A: 75 cm P: 110 cm
Quartzforms Planet Mars	Galvanizzato Black Gold	Verniciato Middle White	L: 230 cm A: 75 cm P: 110 cm
Quartzforms Planet Mars	Galvanizzato Brushed Gold	Verniciato Beige Gray	L: 230 cm A: 75 cm P: 110 cm
Quartzforms Imperial White	Galvanizzato Brushed Gold	Verniciato Beige Gray	L: 230 cm A: 75 cm P: 110 cm

* Le dimensioni del piano possono essere personalizzate.



ELEGANCE

Piantana dal carattere antico ma elegante, collocabile sia fuori che nelle sale interne. Ha un vaso tecnico interno estraibile e molte varianti di colore.





Elegance dettagli tecnici

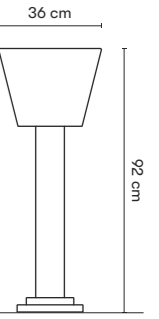

Struttura in metallo

Dimensioni

● Verniciato
Dark Bronze

L: 36 cm
A: 92 cm
P: 36 cm

● Verniciato
Beige Gray

L: 36 cm
A: 92 cm
P: 36 cm

● Verniciato
Tropical Sand

L: 36 cm
A: 92 cm
P: 36 cm

● Verniciato
Arkansas Rust

L: 36 cm
A: 92 cm
P: 36 cm

● Verniciato
Middle White

L: 36 cm
A: 92 cm
P: 36 cm

● Verniciato
Atacama Black

L: 36 cm
A: 92 cm
P: 36 cm

* La forma, le geometrie e le dimensioni possono essere personalizzate.

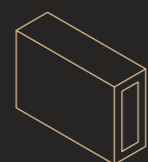

TUBE

Essenziale ed eclettico, il tavolo Tube si integra perfettamente in qualsiasi situazione arredativa grazie alla sua forma razionale.

È personalizzabile sia nelle dimensioni che nelle finiture scegliendo nella vastissima gamma dei colori.





Tube dettagli tecnici

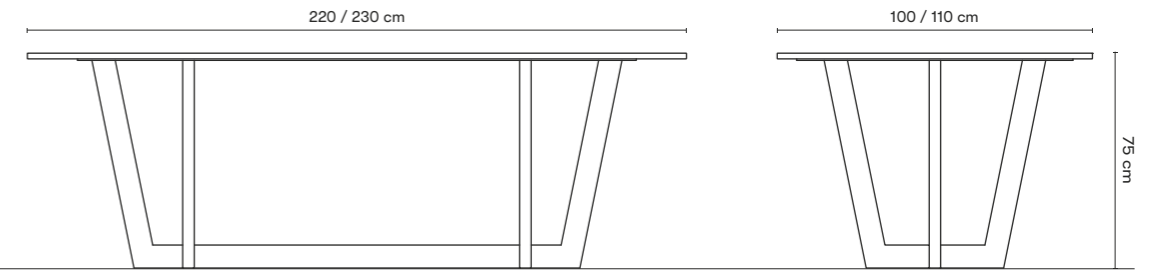

Piano	Base in metallo	Dimensioni
Quartzforms Imperial White	Verniciato Arkansas Rust	L: 230 cm A: 75 cm P: 110 cm
Quartzforms Forest Garrigue	Verniciato Arkansas Rust	L: 230 cm A: 75 cm P: 110 cm
Laminato Expanse	Verniciato Arkansas Rust	L: 220 cm A: 75 cm P: 100 cm
Laminato Pembroke Effre	Verniciato Arkansas Rust	L: 220 cm A: 75 cm P: 100 cm
Quartzforms Planet Mars	Verniciato Middle White	L: 230 cm A: 75 cm P: 110 cm
Laminato Expanse	Verniciato Middle White	L: 220 cm A: 75 cm P: 100 cm
Laminato Pembroke Effre	Verniciato Middle White	L: 220 cm A: 75 cm P: 100 cm
Laminato Pembroke Effre	Verniciato Dark Bronze	L: 220 cm A: 75 cm P: 100 cm

Piano	Base in metallo	Dimensioni
Quartzforms Imperial White	Verniciato Dark Bronze	L: 230 cm A: 75 cm P: 110 cm
Quartzforms Planet Mars	Verniciato Tropical Sand	L: 230 cm A: 75 cm P: 100 cm
Laminato Pembroke Effre	Verniciato Tropical Sand	L: 220 cm A: 75 cm P: 100 cm
Quartzforms Imperial White	Verniciato Tropical Sand	L: 230 cm A: 75 cm P: 100 cm
/ Senza piano	Verniciato Arkansas Rust	

* Le dimensioni del piano possono essere personalizzate.



LOW

Tavolino basso dalle linee spigolose ed inclinate, di grande personalità, costruito interamente in metallo verniciato a polveri, è molto apprezzato anche per l'esterno (con o senza piano). Sono innumerevoli le varianti di colore per esaltarsi in ogni ambiente.

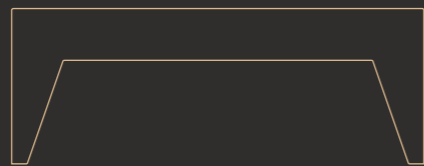

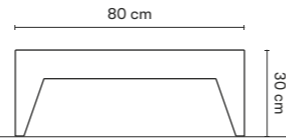

Piano	Base in metallo	Dimensioni
/ Senza piano	Verniciato Beige Gray	L: 80 cm A: 30 cm P: 80 cm
/ Senza piano	Verniciato Tropical Sand	L: 80 cm A: 30 cm P: 80 cm
/ Senza piano	Verniciato Dark Bronze	L: 80 cm A: 30 cm P: 80 cm
/ Senza piano	Verniciato Arkansas Rust	L: 80 cm A: 30 cm P: 80 cm
/ Senza piano	Verniciato Middle White	L: 80 cm A: 30 cm P: 80 cm

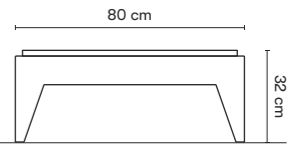

Piano	Base in metallo	Dimensioni
Quartzforms Planet Mars	Verniciato Middle White	L: 80 cm A: 32 cm P: 80 cm
Laminato Pembroke Effre	Verniciato Middle White	L: 80 cm A: 32 cm P: 80 cm
Laminato Pembroke Effre	Verniciato Arkansas Rust	L: 80 cm A: 32 cm P: 80 cm
Laminato Eolo	Verniciato Arkansas Rust	L: 80 cm A: 32 cm P: 80 cm
Laminato Expanse	Verniciato Arkansas Rust	L: 80 cm A: 32 cm P: 80 cm
Quartzforms Forest Garrigue	Verniciato Arkansas Rust	L: 80 cm A: 32 cm P: 80 cm
Quartzforms Planet Mars	Verniciato Tropical Sand	L: 80 cm A: 32 cm P: 80 cm
Quartzforms Imperial White	Verniciato Tropical Sand	L: 80 cm A: 32 cm P: 80 cm
Laminato Pembroke Effre	Verniciato Tropical Sand	L: 80 cm A: 32 cm P: 80 cm
Quartzforms Imperial White	Verniciato Dark Bronze	L: 80 cm A: 32 cm P: 80 cm

* Le dimensioni del piano possono essere personalizzate.



TANK

Fioriera rettangolare dalla forma più semplice e lineare possibile, è costruita in acciaio ed estremamente personalizzabile in dimensioni e finiture.

Molto resistente all'aperto, questo esempio di minimal design non teme alcuna condizione ambientale. Utilizzabile anche in ambienti pubblici come divisorio o delimitazione di zone, può essere fornita anche con vaso tecnico interno, con la predisposizione per l'irrigazione e lo scarico centralizzati, coibentazione.

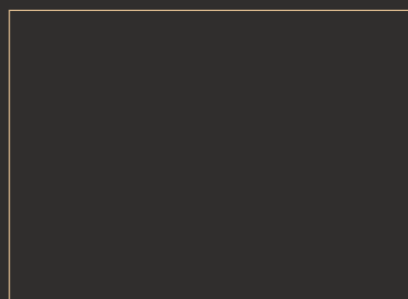



Tank dettagli tecnici

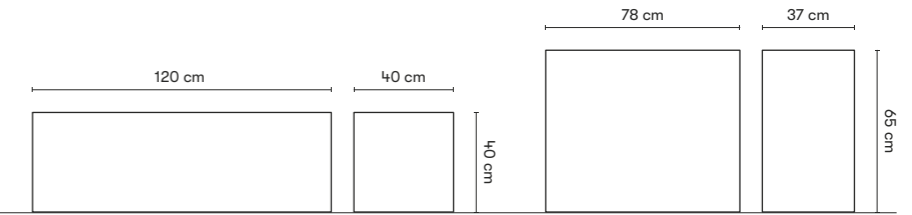

Struttura in metallo

Dimensioni bassa

Dimensioni alta

● Verniciato
Dark Bronze

L: 120 cm
A: 40cm
P: 40 cm

L: 78 cm
A: 65cm
P: 37 cm

● Verniciato
Beige Gray

L: 120 cm
A: 40cm
P: 40 cm

L: 78 cm
A: 65cm
P: 37 cm

● Verniciato
Tropical Sand

L: 120 cm
A: 40cm
P: 40 cm

L: 78 cm
A: 65cm
P: 37 cm

● Verniciato
Arkansas Rust

L: 120 cm
A: 40cm
P: 40 cm

L: 78 cm
A: 65cm
P: 37 cm

● Verniciato
Middle White

L: 120 cm
A: 40cm
P: 40 cm

L: 78 cm
A: 65cm
P: 37 cm

● Verniciato
Atacama Black

L: 120 cm
A: 40cm
P: 40 cm

L: 78 cm
A: 65cm
P: 37 cm

* La forma, le geometrie e le dimensioni possono essere personalizzate.

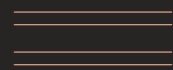

LINEAR

Tavolo elegante e raffinato, LINEAR nasce per adattarsi facilmente ad ogni ambiente contemporaneo. Tuttavia le sue linee pure gli permettono di entrare da sfacciato protagonista in ambienti squisitamente classici.

La base in metallo sorregge un piano in laminato caratterizzato da una intrigante texture a maglia dalle tonalità calde con cintura in oro nero. Il top può essere fornito fino ad una lunghezza massima di 3 metri e questo lo rende adatto non solo ad una sala da pranzo o soggiorno, ma anche come tavolo da riunioni (in questo caso, anche raddoppiabile).







Linear dettagli tecnici

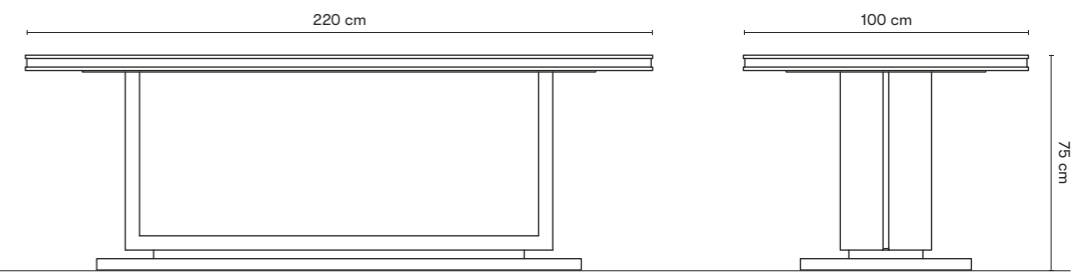



Piano

Cintura e Profili in metallo

Base in metallo

Dimensioni

 Laminato
Maya Bronze

 Galvanizzato
Black Gold

 Verniciato
Middle White

L: 220 cm
A: 75 cm
P: 100 cm

* Le dimensioni del piano possono essere personalizzate.



HOLLOW

Solido ed accattivante. Hollow è un tavolino costruito interamente in metallo ideale sia per riviste che da appoggio. Moltissimi i colori disponibili.

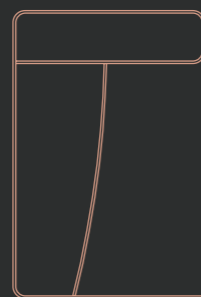

Hollow dettagli tecnici

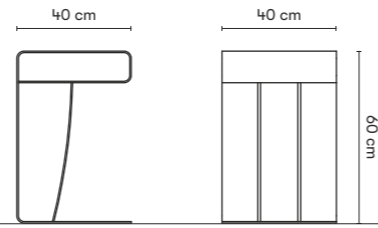

Struttura in metallo

Dimensioni

Verniciato
Dark Bronze

L: 40 cm
A: 60 cm
P: 40 cm

Verniciato
Beige Gray

L: 40 cm
A: 60 cm
P: 40 cm

Verniciato
Tropical Sand

L: 40 cm
A: 60 cm
P: 40 cm

Verniciato
Arkansas Rust

L: 40 cm
A: 60 cm
P: 40 cm

Verniciato
Middle White

L: 40 cm
A: 60 cm
P: 40 cm

Verniciato
Atacama Black

L: 40 cm
A: 60 cm
P: 40 cm

“made in Italy allo stato dell’arte”

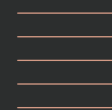

MINIMAL

Libreria bifacciale dalle dimensioni compatte e linee sottili, si adatta bene anche come divisorio in ambienti contemporanei.

I ripiani sono in laminato dalla texture molto piacevole e la struttura in acciaio verniciato bianco. Alloggia due strisce led non visibili che seguono tutto il perimetro interno, regolabili come colore ed intensità tramite apposito telecomando wi-fi in dotazione, per creare sempre la giusta atmosfera all'ambiente e alle collezioni esposte.

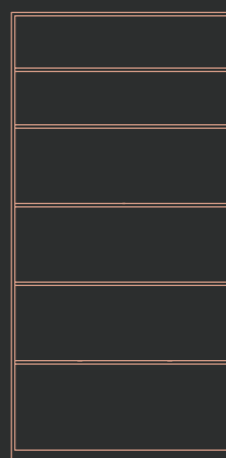

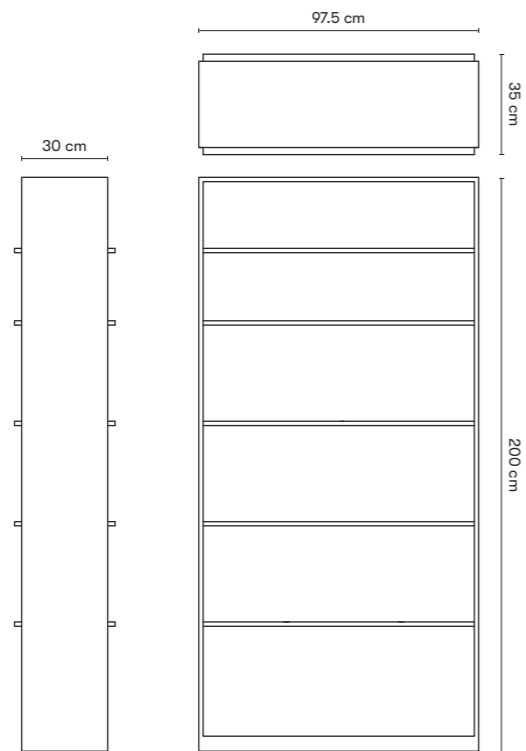

Struttura

Ripiani

Dimensioni

● Verniciato
Middle White

● Laminato
Maya Bronze

L: 97.5 cm
A: 200 cm
P: 35 cm

“materiali e prodotti studiati per durare nel tempo”



SWING







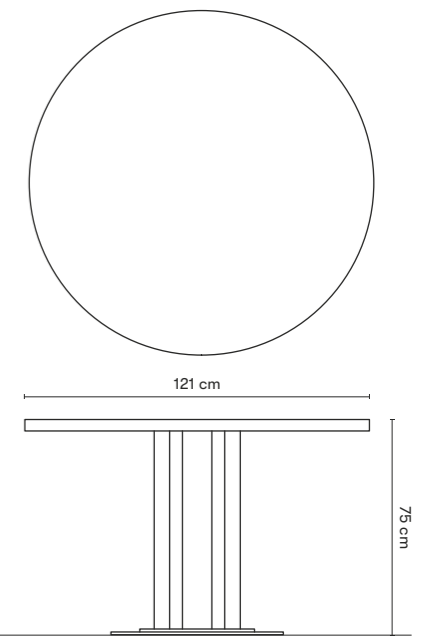

L'eleganza di SWING si esalta grazie al suo gambone centrale composto da otto tubi di due diametri differenti e con finiture oro giallo e oro nero. Con il pregiato top Imperial White è un tavolo rotondo molto raffinato, adatto a valorizzare un ambiente classico moderno o, naturalmente, anche sale da ricevimento. Disponibile con diametri da 120 e 150 centimetri.





Swing dettagli tecnici



Piano	Tubi gambone in metallo	Base in metallo	Dimensioni
 Quartzforms Imperial White	 Galvanizzato Black Gold / Brushed Gold	 Verniciato Middle White	L: Ø 120 cm A: 75 cm
 Laminato Bianco Opaco Fenix	 Galvanizzato Black Gold / Brushed Gold	 Verniciato Middle White	L: Ø 120 / 150 cm A: 75 cm
 Laminato Bianco Opaco Fenix	 Verniciato Tropical Sand	 Verniciato Middle White	L: Ø 120 / 150 cm A: 75 cm

* Le dimensioni del piano possono essere personalizzate.

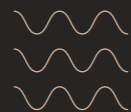

WAVE

Naturale continuazione del sinuoso concetto al tavolo Eclipsy, il tavolo WAVE si rivela compatto e versatile, una presenza da vero ed indiscusso protagonista per spazi ridotti ma esclusivi. Grazie al suo top di soli 160x90 centimetri ed il caratteristico gambone centrale, questo tavolo in metallo valorizza gli ambienti con ambizioni originali; può ospitare sei posti in assoluta comodità.



Wave, tavolo compatto
ma di grande carattere e ospitalità.



Wave dettagli tecnici

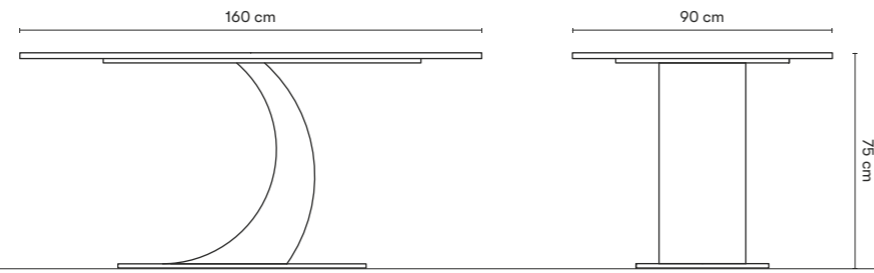

Piano	Decorati in metallo	Base in metallo	Dimensioni
Quartzforms Planet Mars	Galvanizzato Black Gold	Verniciato Tropical Sand	L: 160 cm A: 75 cm P: 90 cm
Quartzforms Planet Mars	Galvanizzato Black Gold	Verniciato Middle White	L: 160 cm A: 75 cm P: 90 cm
Quartzforms Planet Mars	Galvanizzato Champagne	Verniciato Dark Bronze	L: 160 cm A: 75 cm P: 90 cm
Quartzforms Imperial White	Galvanizzato Champagne	Verniciato Dark Bronze	L: 160 cm A: 75 cm P: 90 cm

* Le dimensioni del piano possono essere personalizzate.

“per noi entrare nella tua casa è uno straordinario privilegio”



PLUG

Tavolino da appoggio versatile, interamente in metallo, per la sua robustezza può diventare anche un doppio pouf: un complemento “jolly” praticamente eterno.



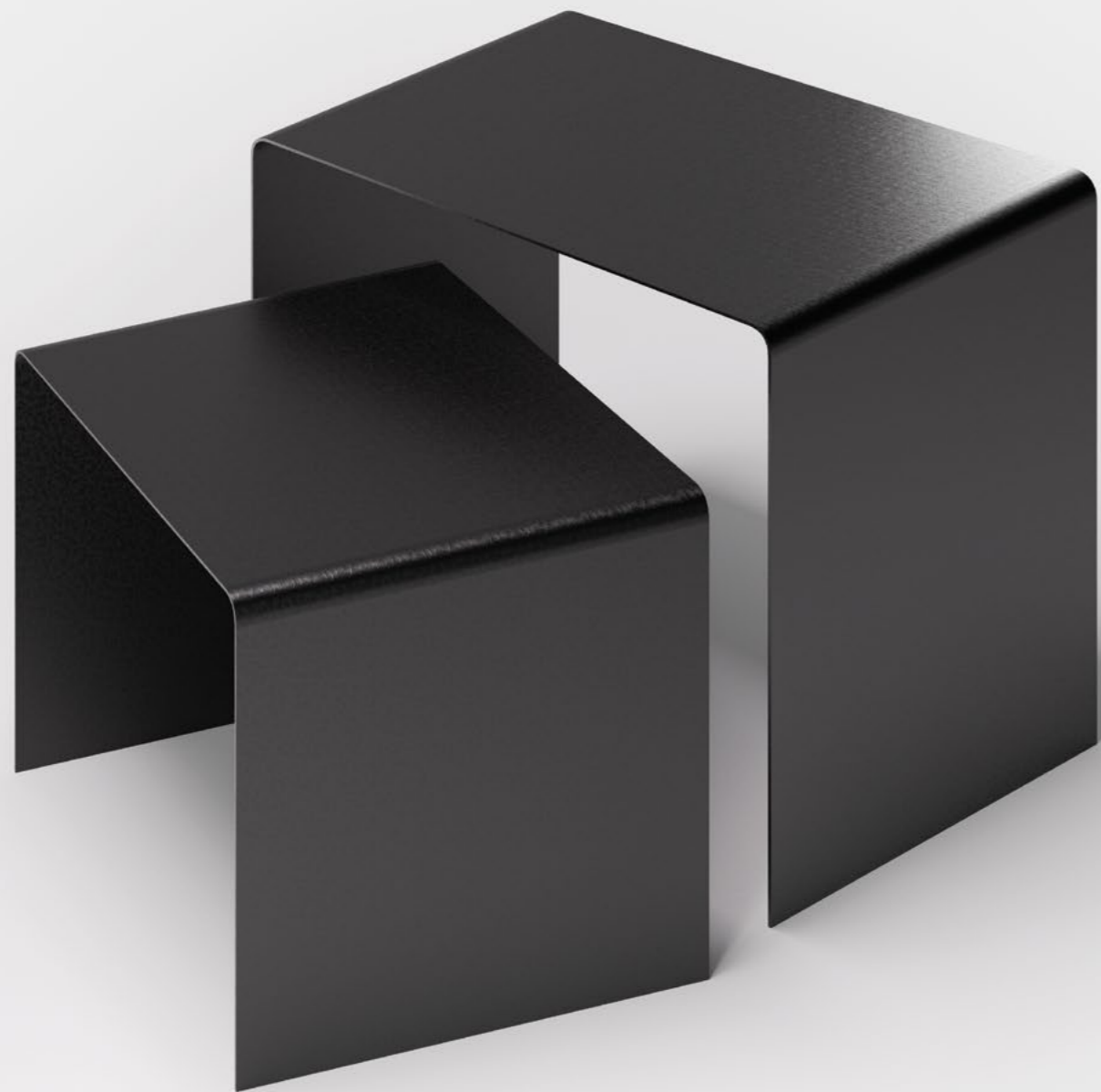

Plug dettagli tecnici

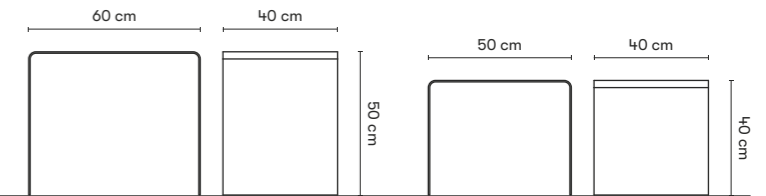

Struttura in metallo

Dimensioni grande

Dimensioni piccolo

● Verniciato
Beige Gray

L: 60 cm
A: 50 cm
P: 40 cm

L: 50 cm
A: 40 cm
P: 40 cm

● Verniciato
Dark Bronze

L: 60 cm
A: 50 cm
P: 40 cm

L: 50 cm
A: 40 cm
P: 40 cm

● Verniciato
Tropical Sand

L: 60 cm
A: 50 cm
P: 40 cm

L: 50 cm
A: 40 cm
P: 40 cm

● Verniciato
Arkansas Rust

L: 60 cm
A: 50 cm
P: 40 cm

L: 50 cm
A: 40 cm
P: 40 cm

● Verniciato
Middle White

L: 60 cm
A: 50 cm
P: 40 cm

L: 50 cm
A: 40 cm
P: 40 cm

● Verniciato
Atacama Black

L: 60 cm
A: 50 cm
P: 40 cm

L: 50 cm
A: 40 cm
P: 40 cm

Materiali

Quartzforms

Questo agglomerato di Quarzo è l'evoluzione della pietra.

Materiale estremamente innovativo, viene realizzato con tecnologia Bretonstone® system attraverso un particolare processo di vibro-compattazione sottovuoto. Le lastre sono ottenute dalla miscelazione di sabbia silicea o quarzo puro al 95% con resina strutturale con una minima percentuale di poliestere. I pigmenti colorati vengono stabilizzati ai raggi UV.

Il materiale ha caratteristiche ideali per essere utilizzato nel settore dell'arredamento: le lastre mantengono le proprietà fisico meccaniche proprie dei componenti originari (aspetto compatto, alta resistenza agli urti, all'abrasione ed agli agenti chimici, assorbimento dei liquidi sostanzialmente nullo, alta resistenza alla compressione ed alla flessione, uniformità di colorazione, facilità di manutenzione, buona stabilità dimensionale e cromatica e vasta gamma di colori per soddisfare le più svariate esigenze).

Top in Quartzforms



Quartzforms Planet Mars



Quartzforms Forest Garrigue



Quartzforms Imperial White

L'evoluzione della pietra



Ecologico

Quartzforms® è atossico e rispetta l'ambiente.



Versatile

Quartzforms® è disponibile in una vasta gamma di colori, tonalità, granature e finiture.



Impermeabile

Quartzforms® non assorbe liquidi.



Resistente agli urti

Quartzforms® sopporta bene gli urti.



Anti-graffio

Quartzforms® è difficile da scalfire.



Resistente alle macchie

Quartzforms® resiste alle macchie di molti prodotti e non è poroso.



Ignifugo

Quartzforms® resiste al calore e non è infiammabile.



Resistente agli acidi

Quartzforms® resiste contro le aggressioni esterne.

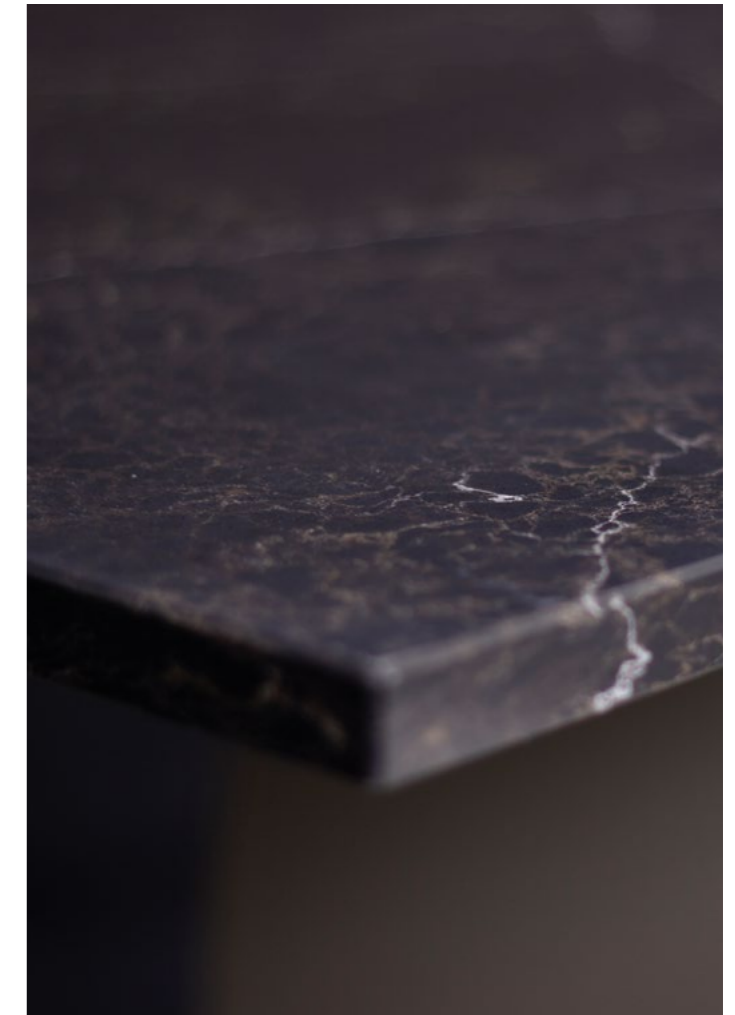

Laminati

In OroNero l'innovazione regna sovrana anche quando non si immagina dove.

Parliamo del piano in laminato HPL su multistrato fenolico: gli effetti che si possono ottenere con i piani laminati sono ormai tantissimi, la scelta di evitare il legno massello o la pietra naturale conferisce al piano un aspetto più tecnico e moderno e allo stesso tempo esclude tutte le problematiche che col tempo possono dare i prodotti "vivi", che necessitano di grandi attenzioni. Le lamine che utilizziamo sono la nuova generazione di materiali ad alto contenuto tecnologico, tale che stanno rivoluzionando il mondo dell'interior design.

Sono altamente resistenti ai graffi, all'abrasione, al calore secco, ai solventi a base acida e ai reagenti domestici.

La straordinaria "riparabilità termica" conferisce a questo nostro materiale la capacità di rigenerarsi da eventuali micro-graffi superficiali.



Laminati



Expanse
Effetto cemento spatolato



Pembroke Effre
Rovere decapato spazzolato



Eolo



Maya Bronze



Laminato Bianco Opaco Fenix

Metalli

Tutte le basi dei nostri tavoli sono costruite solo ed esclusivamente in metallo, principalmente in acciaio al carbonio.

L'intera produzione si svolge interamente nel nostro stabilimento, vengono lavorate le materie prime fino al prodotto finito e non vengono utilizzati componenti d'importazione.

Le finiture verniciate sono a polveri termoindurenti che conferiscono al prodotto la massima resistenza possibile ai graffi e all'usura. Le finiture oro giallo, oro nero e le loro varianti, sono ottenute tramite particolari ed esclusivi procedimenti galvanici, ossia tramite elettrodeposizione di oro, cromo, e altri minerali che vanno a rivestire il metallo, donando alle superfici un aspetto assolutamente "luxury".



Galvanizzati



Champagne



Brushed Gold



Black Gold

Verniciati



Dark Bronze



Beige Gray

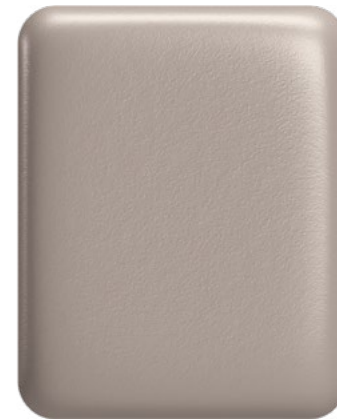

Tropical Sand



Arkansas Rust



Middle White



Atacama Black

ORONERO COLLECTION

Via dell'Industria, 53
36022 Cassola (VI) Italy
T. 0424/1900173
M. info@oronerocollection.it
P.I. 03594300240